

# kosom

## KCV-A374SD / D374SD

### Инструкция по эксплуатации

[Цифровой цветной видео домофон 7"]

#### Память на SD карте ВИДЕОДОМОФОН БЕЗ ТРУБКИ

- Цифровой ЖКИ дисплей 7" (PAL/NTSC)
- Тонкий, компактный и красивый
- Простое экранное меню
- Цифровой фотоальбом
- Цифровая запись видео
  - Детектор движения
  - Память: до 32 Гб (карта SD)
  - Формат видео: MPEG-4 (видео), JPEG (фото)
- Поддержка множества языков
  - Английский, Испанский, Французский, Русский
- Подключение до 2 вызывных панелей или камер, 2 мониторов и 2 трубок (KDP-602G)
- Вызов, связь, открывание двери
- Подключение замка к любой панели или камере.



Цвет корпуса	Подключаемые вызывные панели
 Белый  Черный	 KC-C60  KC-MC24  KC-MC20  KC-MC30  KC-MC31

**KOSOM CO.,LTD.**

# Техника безопасности

Для безопасного использования, учитывайте следующее.







- Сохраните инструкцию после внимательного прочтения.
- Внимательно прочитайте инструкцию.
- Предупреждения по технике безопасности могут содержать положения, не приведенные в характеристиках приобретаемого изделия.
- Если вам нужна помощь в установке или эксплуатации, обратитесь в авторизованный центр.

## Важные замечания в инструкции

Чтобы помочь пользователю понять инструкцию, предотвратить возможный вред людям и собственности, некоторые значки используются в инструкции.

Значки и символы приведены ниже. Изучите их перед прочтением инструкции.

## Значение используемых символов



 Показывает, что не надо делать	 Игнорирование этого символа, может привести к серьезному вреду или смерти.
 Работа с устройством, при игнорировании этого символа, может привести к материальным потерям.	
 Вы должны следовать инструкции.	 Символ сообщает, что вы должны обратить внимание на напряжение, опасность!
 Вы не должны разбирать устройство.	 Вы должны отключить питание.

## Замечания

### Замечания по установке



	<ul style="list-style-type: none"> <li>• Закон устанавливает, что работу с высоковольтными цепями должны производить сертифицированные специалисты. Работа неспециализированных специалистов может привести к пожару или поражению электрическим током.</li> <li>• Закрепляйте устройство прочно, на стабильной поверхности. Если монитор упадет, он может нанести вред.</li> <li>• Не устанавливайте монитор во влажных местах, это может вызвать поражение электрическим током.</li> <li>• Даже если устройство защищено от влаги, протечка воды на него может вызвать короткое замыкание.</li> </ul>
	<ul style="list-style-type: none"> <li>• Работа с проводами требует мастерства и опыта. Для помощи в прокладке проводов обратитесь к специалистам.</li> <li>• Слаботочные и высоковольтные цепи должны быть разнесены. Иначе, может возникнуть пожар, есть риск поражения электрическим током или устройство может работать неправильно.</li> <li>• Прокладка кабелей в местах с высокой влажностью, за пределами здания, без защиты от дождя, может вызвать сбой связи.</li> <li>• Надежно вешайте трубку устройства, при падении она может нанести вам вред.</li> <li>• Учитывайте толщину и материал стен. Прочность стен определяет надежность крепления монитора.</li> </ul>
	<ul style="list-style-type: none"> <li>• Крепите монитор так, чтобы он не мог упасть. Падение монитора будет на вашей ответственности.</li> </ul>

### Замечания по ремонту и обслуживанию

	Содержите устройство в чистоте. Пыль может вызвать пожар. Если необходимо, обратитесь в сервис, чтобы почистить устройство внутри.
	<ul style="list-style-type: none"> <li>• Выключайте устройство из сети, если его нужно открыть. Если нет розетки, выключите предохранитель.</li> <li>• Выключите устройство из сети, если его нужно перенести на другое место. Если провода подключены внутри устройства, обратитесь в сервис или к установщику.</li> </ul>
	• Не используйте жидкости и аэрозоли. Для очистки используйте сухую ткань.

## Предупреждения

### Предупреждения по использованию

	<ul style="list-style-type: none"> <li>• Не устанавливайте изделие в местах с высокой влажностью и пылью, например в ванных или около стиральной машины. Это может вызвать пожар и поражение электрическим током.</li> <li>• Не устанавливайте изделие около огня, например около кухонной плиты, нагревателей.</li> <li>• Не устанавливайте изделие во вредных средах.</li> <li>• Избегайте установки изделия вблизи химических реагентов.</li> <li>• Не повреждайте и не меняйте вилку питания. Перегрузка, перегрев, вытягивание могут вызвать повреждение.</li> <li>• Не размещайте вилку около нагревателей. Поврежденный шнур может вызвать пожар и поражение электрическим током. Не тяните за шнур при вытягивании вилки из розетки.</li> <li>• Поврежденный шнур может вызвать пожар. Вытягивайте вилку правильно. Не касайтесь шнура питания мокрыми руками. Это может вызвать поражение электрическим током.</li> <li>• Не используйте другое напряжение питания, кроме указанного.</li> <li>• Не используйте вход питания изделия для питания других устройств, кроме предназначенных для этого.</li> <li>• Не устанавливайте монитор во влажных местах, он не защищен от влаги. Не устанавливайте монитор, если включено его питание.</li> <li>• Используйте питание с защитным автоматом, проверьте его работу. Выключайте автомат при установке монитора.</li> </ul>
	<ul style="list-style-type: none"> <li>• Проверьте соответствие кабелей, если вы используете существующие кабели.</li> <li>• Не используйте не подходящие кабели.</li> <li>• Подключайте монитор к сети питания с заземлением.</li> <li>• Не подключайте к монитору других устройств, кроме предназначенных для этого.</li> </ul>
	• Отключайте кабели от монитора при необходимости перенести его в другое место.

## Замечания по использованию

⊘	<ul style="list-style-type: none"> <li>• Это устройство не предназначено использования в системах безопасности.</li> <li>• Не прикасайтесь к монитору мокрыми руками.</li> <li>• Не помещайте сосуды с водой или малые металлические предметы на монитор.</li> <li>• Не закрывайте вентиляционные отверстия и не вставляйте в них металлические предметы.</li> <li>• Откройте дверь подъезда, если домофон не работает. Вызовите установщика.</li> <li>• Не используйте домофон во время грозы.</li> <li>• Во время грозы вы можете подвергаться риску поражения электрическим током.</li> <li>• Не модифицируйте монитор.</li> </ul>
⊘	<ul style="list-style-type: none"> <li>• Не разбирайте монитор, не снимайте его крышки.</li> </ul>

## Предупреждение о неисправностях

⚠	<ul style="list-style-type: none"> <li>• Замените поврежденный шнур питания.</li> <li>• Отключите устройство из розетки и вызовите установщика в следующих случаях:</li> <li>• Если у устройство попала жидкость.</li> <li>• Если устройство не работает согласно инструкции.</li> <li>• Если заметны изменения в работе устройства</li> <li>• Если устройство упало или имеет механические повреждения.</li> </ul>
---	---

## Замечания

### Инструкция по безопасности, Предупреждения и Замечания для каждой системы

- Не разбирайте изделие, оно содержит точные электронные компоненты.
- Устанавливайте изделие, согласно инструкции Косом.
- Не вставляйте в устройство посторонние предметы: магниты, отвертки и пр.
- Загибайте концы кабелей, чтобы дождевая вода не могла протечь по ним.

### Видеодомофон

- Разделяйте силовоточные и слаботочные кабели при установке.
- Подключайте кабели после проверки их прокладки.
- Не соединяйте силовоточные и слаботочные цепи.
- Используйте соответствующие отвертки для подключения проводов к клеммам
- Не чистите дисплей влажной тканью, используйте сухую и мягкую ткань.
- Не устанавливайте главный монитор во влажных местах.

### Что вы должны знать

- Изделие разработано как видеодомофон для дома и не может работать постоянно, как камера с монитором.
- Если есть разница температур между вызывной панелью и окружающей средой, на объективе камеры может возникнуть конденсат и изображение станет мутным,
- При удалении конденсата, изображение восстановится.
- Белые диоды помогают работать камере ночью, но поле зрения камеры будет меньше, чем днем.
- Может быть трудно рассмотреть посетителя из-за слабого освещения, но это не является дефектом.
- Экран монитора (ЖКИ) не является дефектным, если некоторые пиксели всегда включены или выключены.
- Устанавливайте монитор не ближе 5 см от панели. Избегайте установки в шумных местах, шум у вызывной панели может сделать звук неразборчивым.
- Не размещайте объекты ближе 20 см от монитора. Это может вызвать возбуждение аудио канала, микрофон расположен в верхней части монитора.
- Если сильный свет (солнечный и пр.) попадает на камеру, может исказиться изображение.
- Это не дефект, не устанавливайте панель на прямом и отраженном свете, если это возможно.

### Замечания

- В некоторых случаях, может произойти разрушение изделия, выход из строя, возникновение шумов, ухудшение качества изображения, из-за посторонних факторов, включая сбой питания или наводки напряжения на цепи связи монитора
- Не прокладываете сигнальные кабели рядом с кабелями питания, телефонными кабелями и другими.
- Не используйте устройство, если вы неправильно подключили сетевое питание к монитору, панели, дополнительному монитору. Обратитесь к специалистам и проконсультируйтесь, как решить проблему.
- Невосстановимые повреждения могут быть вызваны попаданием сетевого напряжения в каналы связи монитора, вызывной панели, дополнительного монитора.
- Никогда не разбирайте изделие. Это может вызвать поражение электрическим током, внутри изделия есть части с высоким напряжением.
- Внешнее питание для изделия должно соответствовать характеристикам изделия и находиться в допустимых пределах, иначе может произойти разрушение изделия или выход его из строя.
- Для питания должна использоваться домашняя сеть питания
- Если производится подключение в другому источнику питания или через преобразователь, возможно разрушение изделия, возникновение шумов и искажение изображения.
- Не роняйте изделия. В мониторе используется стекло, оно может разбиться или могут повредиться внутренние цепи.
- В таком случае, немедленно выключите питание и свяжитесь со специалистами по ремонту.
- Если монитор установлен рядом с передающей антенной, электромагнитные волны могут создавать помехи для голоса и изображения.
- Избегайте установки монитора рядом с источниками сильных электромагнитных помех: СВЧ печи, сотовые телефоны и пр.
- Не устанавливайте монитор в следующих местах:
  1. Над или рядом с водяными обогревателями, нагревателями и пр.
  2. На прямом солнечном свете
  3. С температурой ниже 0 град.С, в неотопляемых помещениях
  4. Рядом с источниками влажности: ванны, прачечные и пр.
  5. В местах с газом, пылью, дымом
  6. В опасных местах с парами влаги или химических веществ.
- Не протирайте изделие химическими веществами, растворителями, спиртосодержащими очистителями, это может повредить поверхность монитора.
- Возникновение искажения изображения может быть вызвано попаданием воды или других жидкостей на камеру вызывной панели.
- Разница температур может вызвать запотевание камеры или окна камеры.
- Вызывную панель следует устанавливать на стену, если она сухая.
- При установке изделия зимой, при температуре ниже -5 град.С, подождите примерно 2 часа до включения. Разница температур изделия и окружающей среды может вызвать выход изделия из строя.
- Избегайте установки монитора и панели в местах с прямым нагревом.
- Загерметизируйте ПВХ трубу для кабеля между монитором и панелью, чтобы избежать циркуляции воздуха в ней.

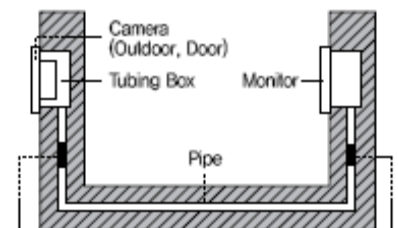

## Компоненты

### ■ Монитор



### ■ Настенный кронштейн

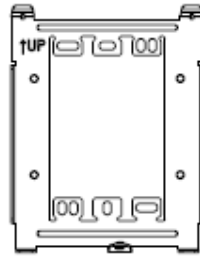

### ■ Кабели



4 контактный кабель для панели



6 контактный кабель для трубки KDP-602G



8 контактный кабель для доп. монитора



2 контактный кабель для замка (DC)



2 контактный кабель для замка (AC/DC)

### ■ Крепежные шурупы



4×12mm 4ea3×8mm 1ea

## Названия и функции каждой части

### Лицевая сторона

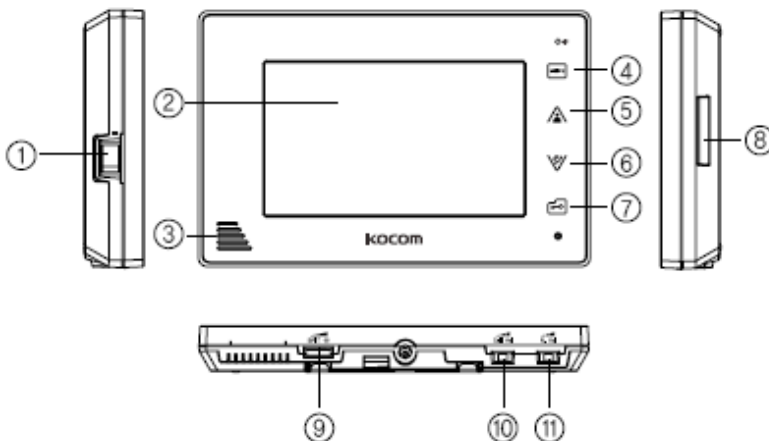

### Задняя сторона

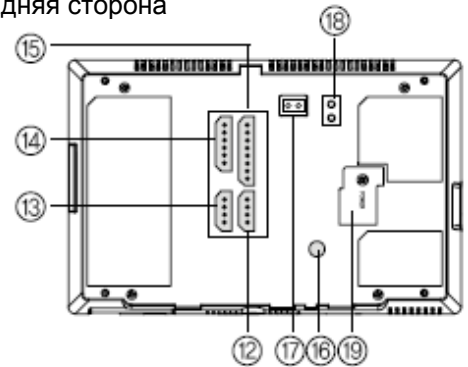

1. Выключатель питания: для включения/выключения питания монитора
2. ЖКИ дисплей монитора: показывает изображение от камеры
3. Динамик
4. Кнопка Меню/Отмена:
  - Вход в меню настроек
  - Выход в предыдущее меню
5. Кнопка Монитор / Вверх
  - Включение просмотра изображения от вызывной панели
  - Включение входа 1 при нажатии 1 раз, входа 2, при нажатии два раза, еще одно нажатие – режим ожидания.
  - Перемещение вверх в режиме меню
6. Кнопка Интеркома / Вниз
  - Включение режима интеркома
  - Перемещение вниз в режиме меню
7. Кнопка открывания двери / Выбор
  - Кнопка открывания двери во время разговора
  - Кнопка выбора в меню настроек
8. Разъем SD карты
9. Регулятор яркости экрана
10. Регулятор громкости вызова. Настройка уровня громкости вызова (3 уровня, заводская установка – средний). Сигнал вызова нельзя выключить совсем.
11. Настройка громкости динамика (звук от вызывной панели) (3 уровня, заводская установка – средний).
12. Клеммы вызывной панели 1: подключение вызывной панели 1 четырьмя проводами.
13. Клеммы вызывной панели 2: подключение вызывной панели 2 четырьмя проводами.
14. Клеммы дополнительной трубки: подключение дополнительной трубки 6 проводами.
15. Клеммы дополнительного монитора: подключение дополнительного монитора 8 проводами.
16. Настройка цвета: Настройка цветности ЖКИ дисплея (заводская установка: стандарт)
17. Дверь 2 – клеммы подключения замка DC (вызывная панель 2)
18. Дверь 1 – клеммы подключения замка AC/DC (вызывная панель 1)
19. Вход питания: разъем шнура питания.

## Компоненты

### Компоненты вызывной панели

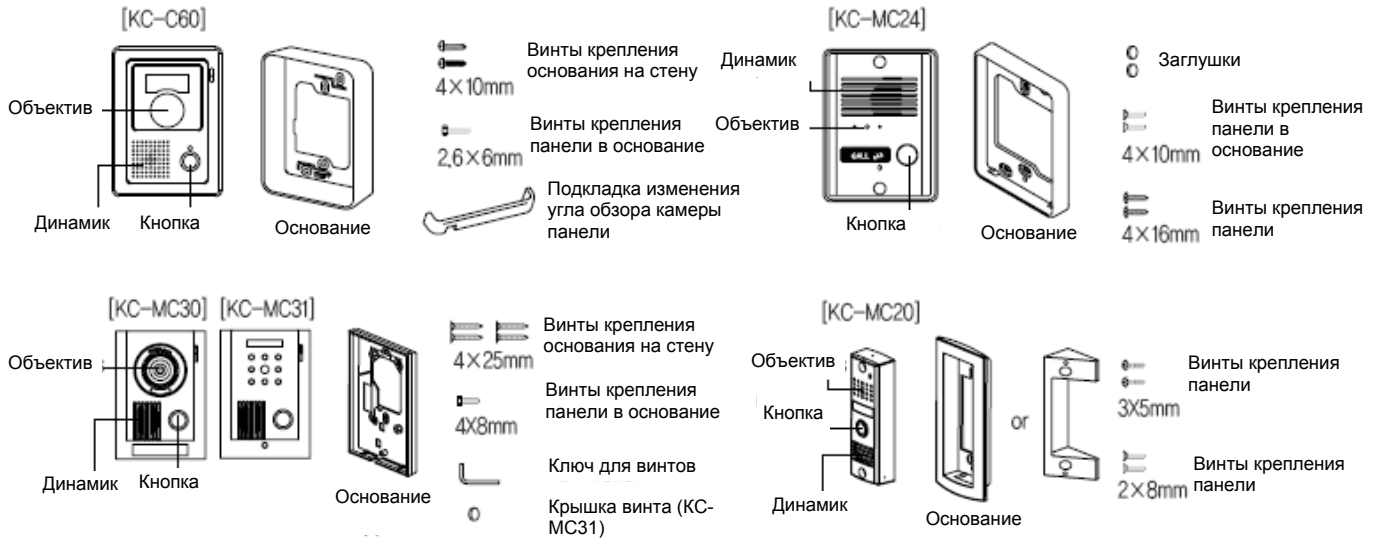

### Названия и функции каждой части Панель (KC-MC24)

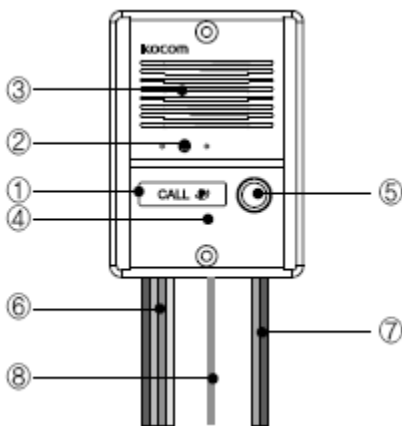

1. Белая подсветка: встроенные белые светодиоды, включающиеся ночью и подсвечивающие посетителя в темноте
2. Камера: скрытая камера.
3. Динамик
4. Микрофон
5. Кнопка вызова: нажмите кнопку для передачи сигнала вызова на монитор.
6. Провода подключения монитора: 4 провода, полярные
7. Синий: питание, Желтый: общий, Красный: аудио, Белый: видео
8. Провода подключения замка DC: 2 провода, неполярные
9. Заземление

### Характеристики

	Номер модели	KCV-A374SD	KCV-D374SD
МОНИТОР	Питание	AC 100 В-AC240 В 50/60 Гц	12 В DC + 1 В
	Потребление	ожидание 4 Вт (±20%), не более 15 Вт (±20%)	
	Рабочая температура	0 +40 град.С	
	Тип связи	без трубки	
	Подключение	вызывная панель: 4 провода (полярное) Дополнительная трубка: 6 проводов (полярное) Дополнительный монитор: 8 проводов (полярное)	
ПАНЕЛЬ	Тип монтажа	Накладной	
	Размеры	222 (Ш) x 144 (В) x 33 (Г) мм	
	Совместимые панели	KC-MC24, KC-C60, KC-MC20, KC-MC30, KC-MC31	
	Номер модели	KC-MC24	
	Питание	DC 12 В ± 2 В (от монитора)	
	Потребление	не более 3 Вт (±20%)	
Рабочая температура	-10 +50 град.С		
Размеры	96 (Ш) x 127 (В) x 32 (Г) мм		
Угол обзора	1/4", 3.43 мм/F.NO2.5, 96.1 град		

## Установка вызывной панели и подключение

Проверьте модель вашей вызывной панели

### KC-MC24

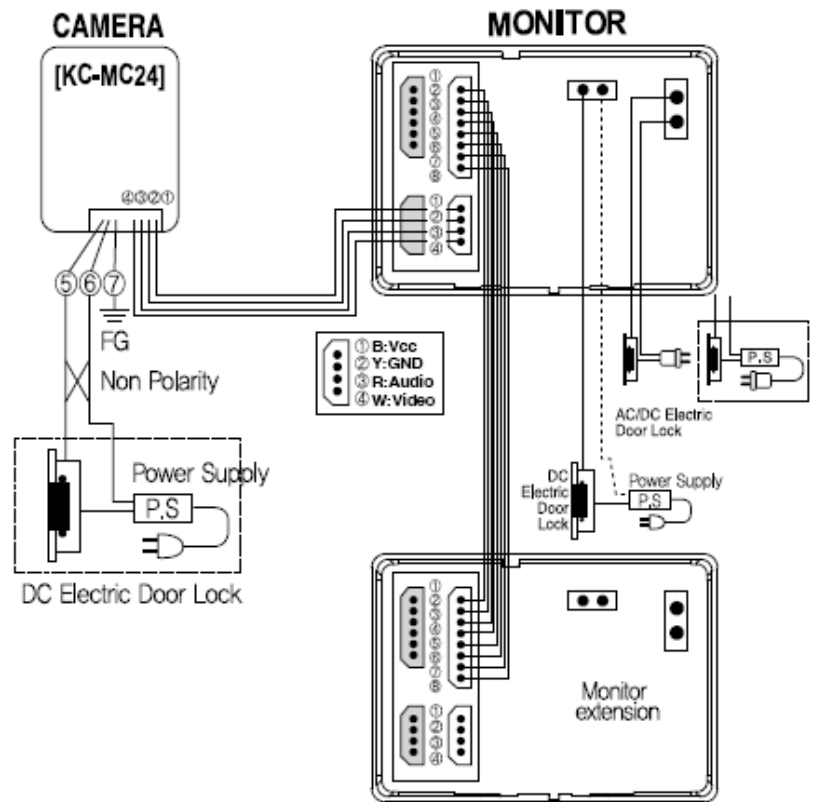
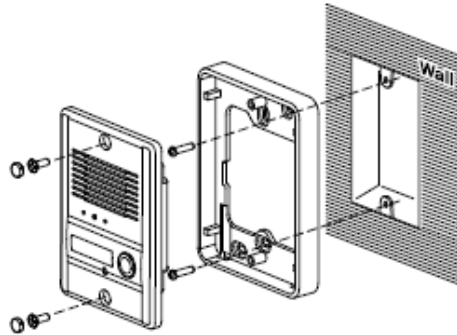

### KC-MC20

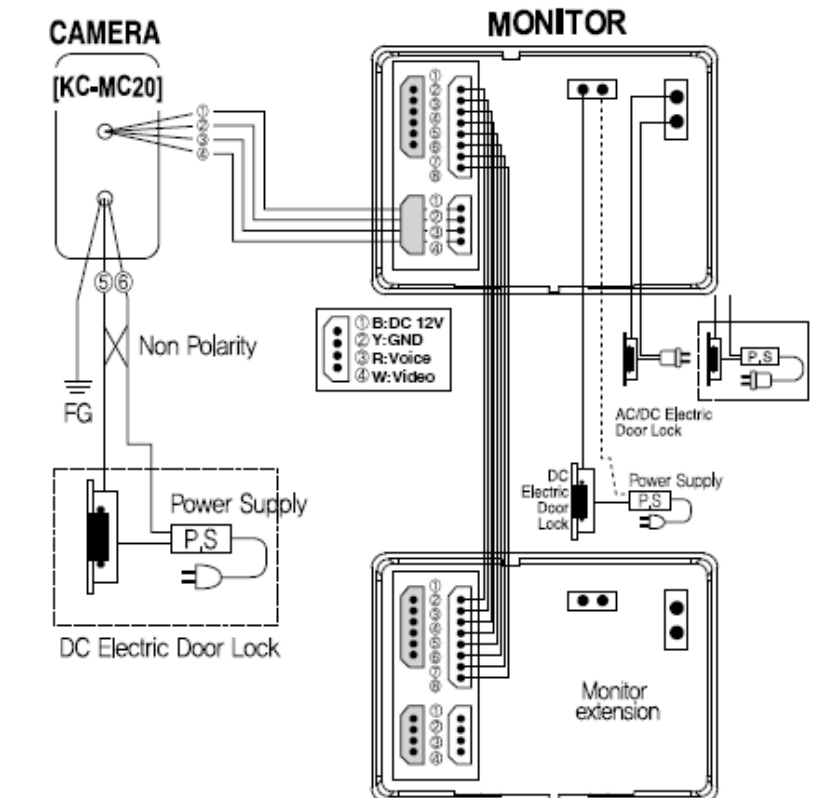
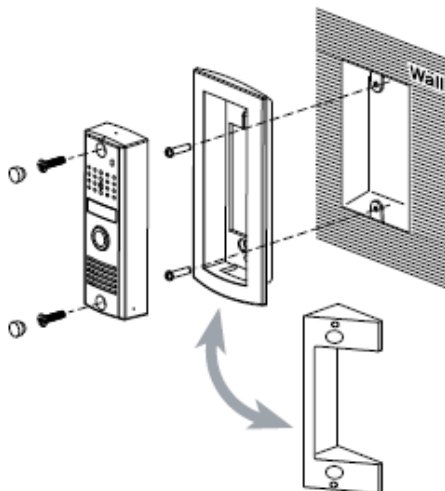

## Установка вызывной панели и подключение

Проверьте модель вашей вызывной панели

### KC-C60

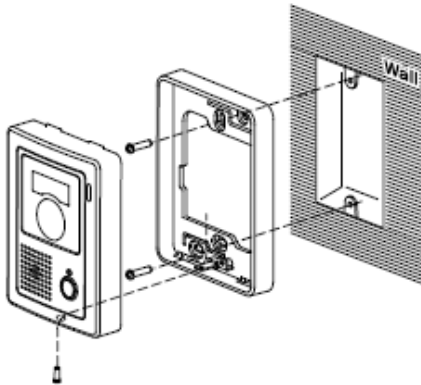

#### CAMERA

[KC-C60]

1 2 3 4

⊗ ⊗ ⊗ ⊗

#### MONITOR

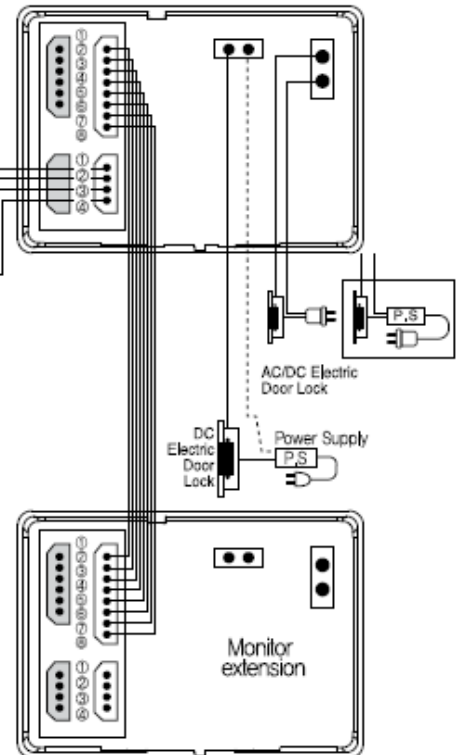

### KC-MC30/31

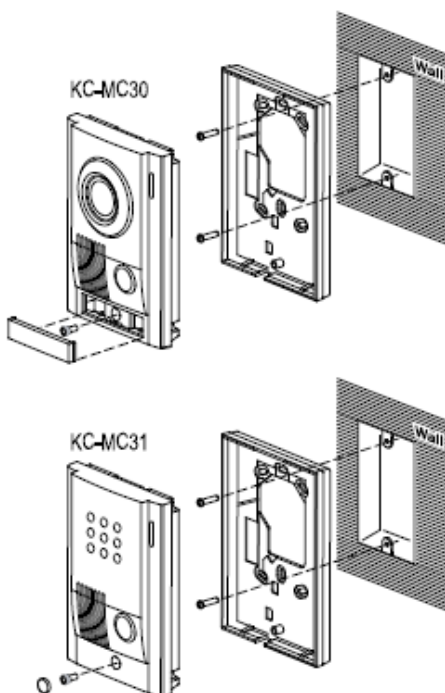

#### CAMERA

[KC-MC30/31]

1 2 3 4 5 6

⊗ ⊗ ⊗ ⊗ ⊗ ⊗

#### MONITOR

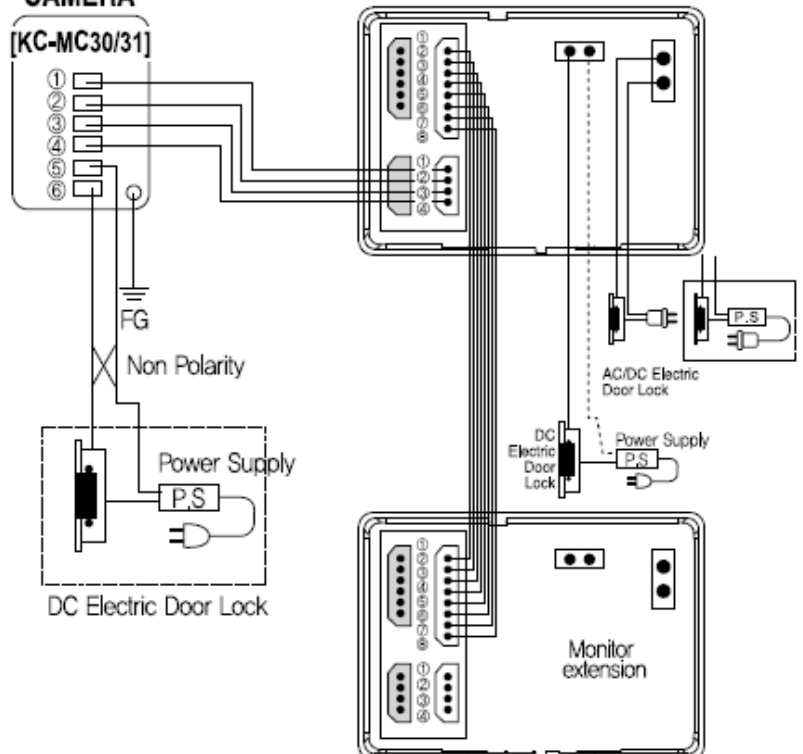

## Место установки

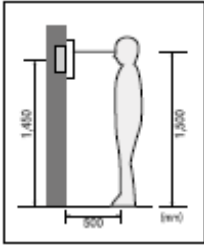

### Место установки монитора

Стандартная высота установки монитора: примерно 1500 мм, когда центр экрана будет на уровне глаз.  
В этом случае, центр трубы для кабеля будет на высоте 1450 мм от пола.  
Стандартная высота установки

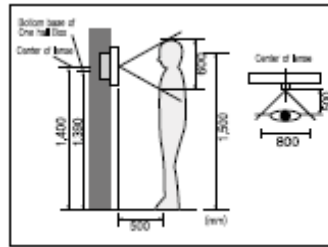

### Место установки панели

Место установки панели  
Высота установки панели. Стандартная высота установки панели: примерно 1400 мм от пола.  
В этом случае, центр монтажной планки панели будет примерно 1390 мм от пола.  
Стандартная высота установки

Угол обзора приведен для панели КС-МС24.  
Цифры сильно зависят от модели панели.

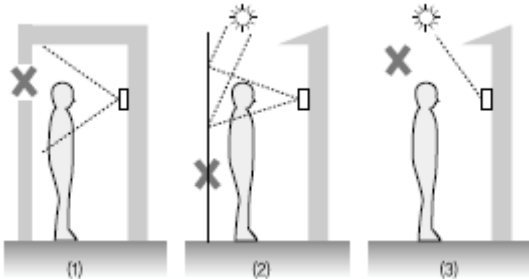

### Замечания по установке панели

Избегайте установки панели в местах с прямым солнечным освещением  
Помните, что встречное освещение или темнота для посетителя затрудняют его идентификацию

Избегайте установки панели в следующих местах:

1. Если на заднем плане будет небо
2. Если белая стена переотражает прямой свет.
3. Если присутствует прямое освещение на камере панели

### ■ Установка монитора

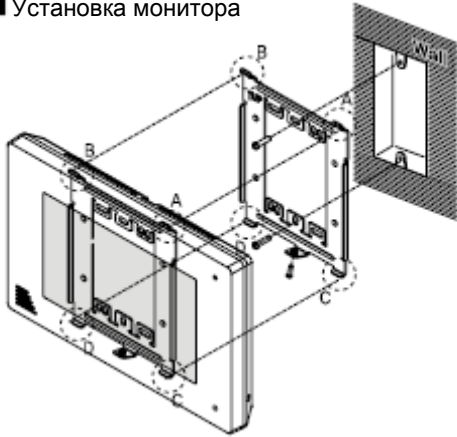

### Прямое подключение отрезанного шнура питания к сети питания

1. Не производите такую работу самостоятельно. Установка монитора таким способом требует привлечения профессионального электрика.
2. Закройте изолянт отрезанный шнур и подключите его к сети питания, когда она обесточена. Контакт между проводниками шнура питания может вызвать пожар или поражение электрическим током
3. Подключение к сети питания можно производить только, если она обесточена.

1. Снимите крепежную планку с задней стенки монитора
2. Установите крепежную планку на монтажную коробку типа 1 или на стену.
3. Подключите кабели к монитору, согласно приведенной схеме
4. Установите монитор на крепежную планку и зафиксируйте его на планке с помощью прилагаемых винтов.
5. Вставьте вилку монитора в розетку и проверьте, включен ли выключатель питания на левой части монитора.

## Схема подключения

Названия портов подключения

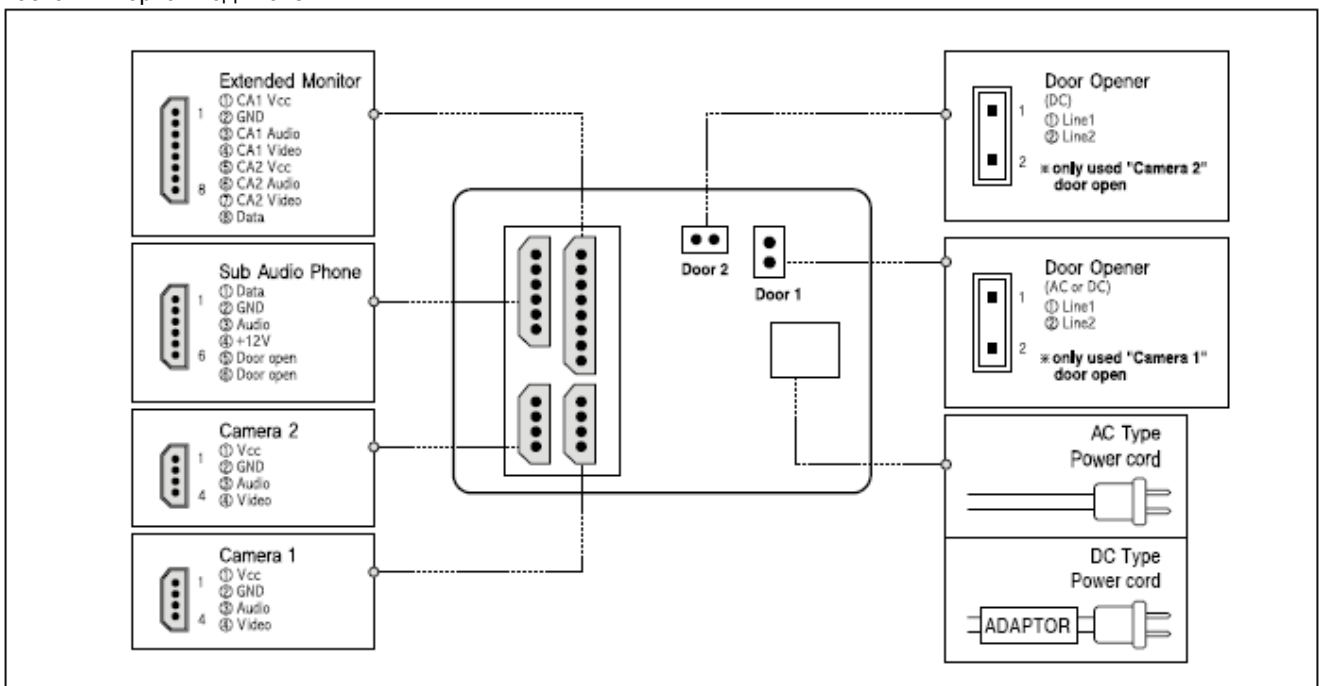



## Схема подключения

Полная конфигурация системы

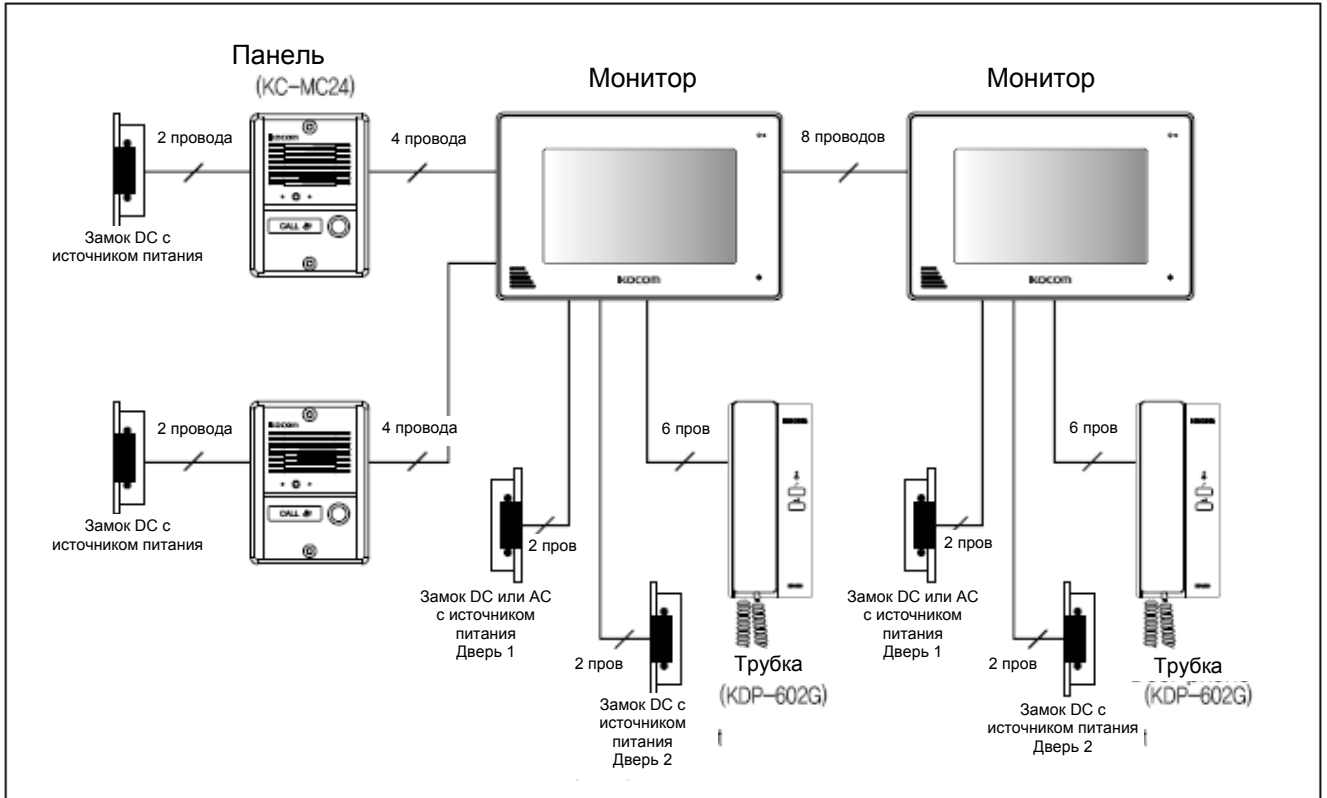

## Подключение панели

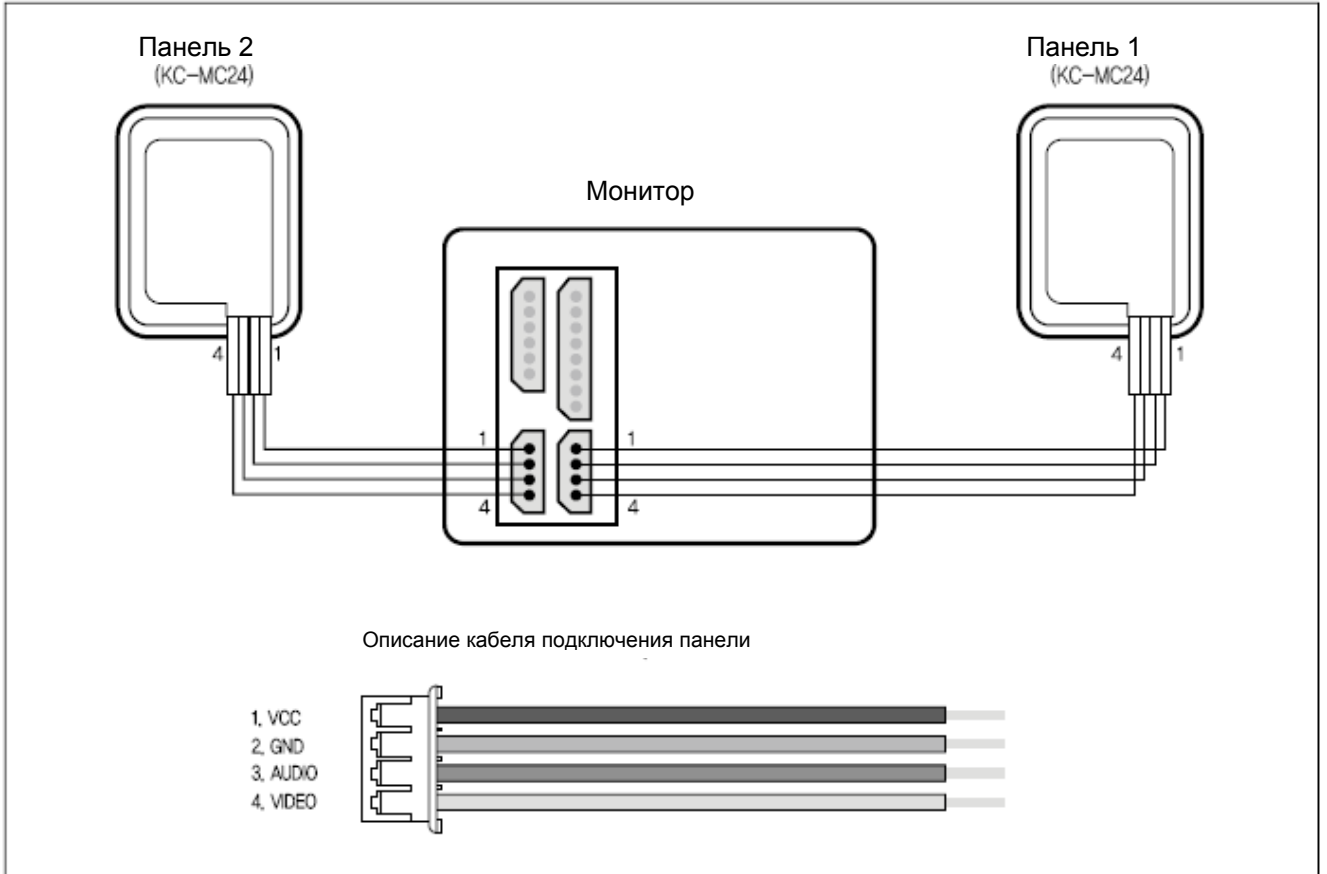

## Схема подключения

### Подключение дополнительной трубки

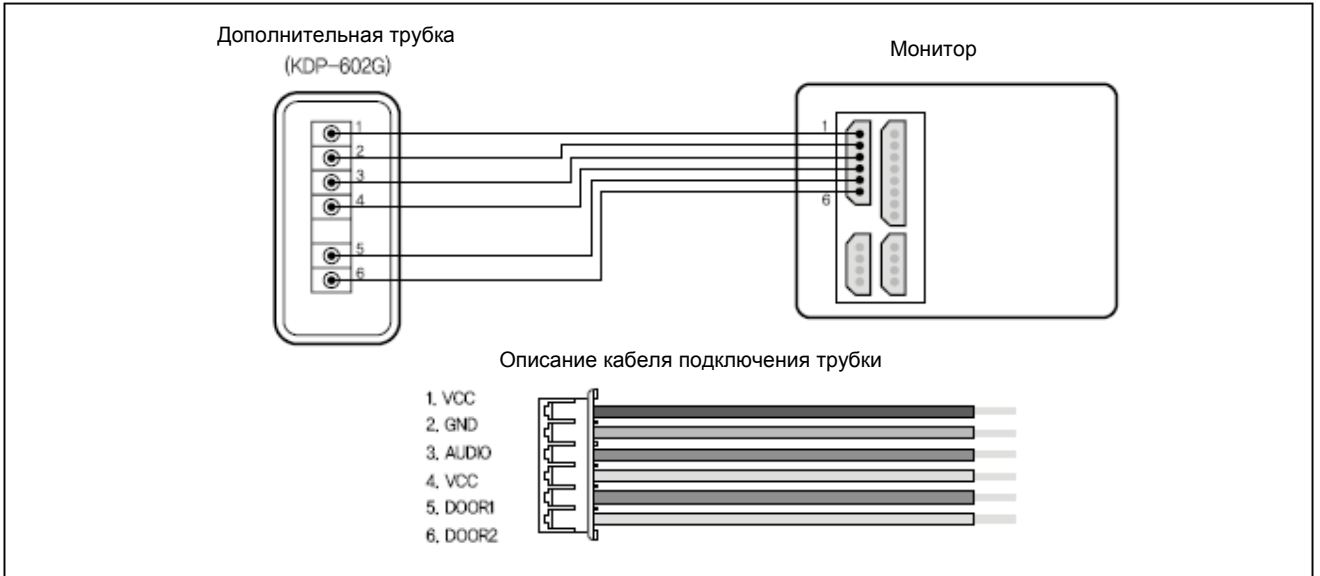

### Подключение дополнительного монитора

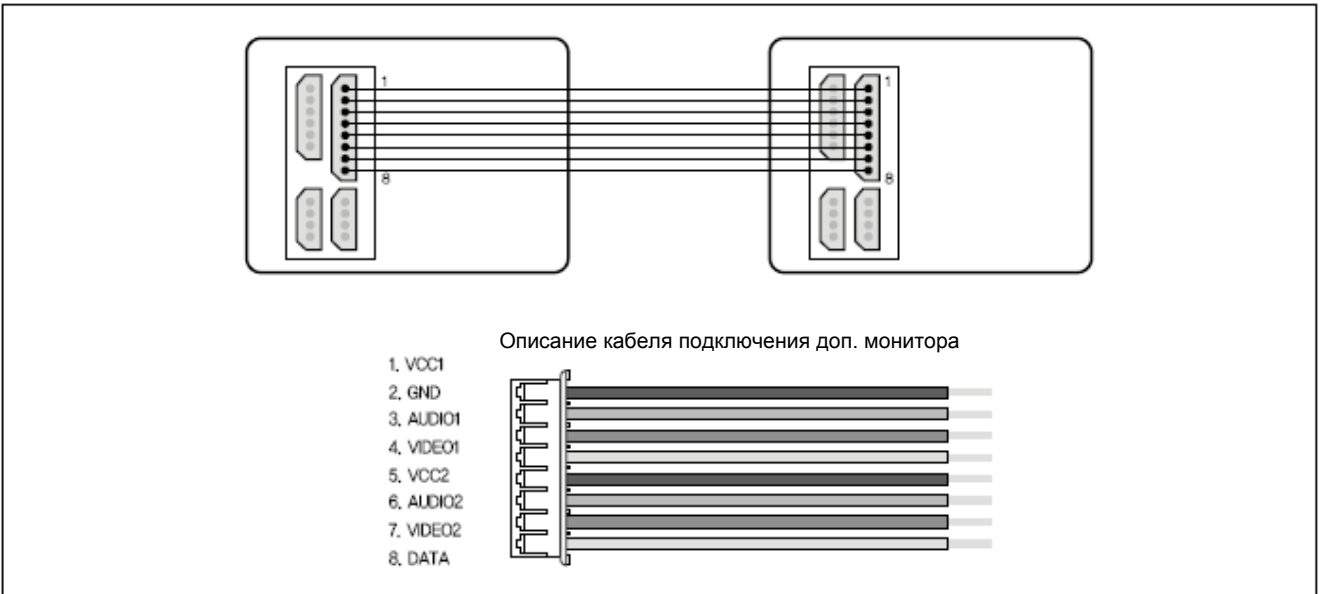

### Подключение дверного замка

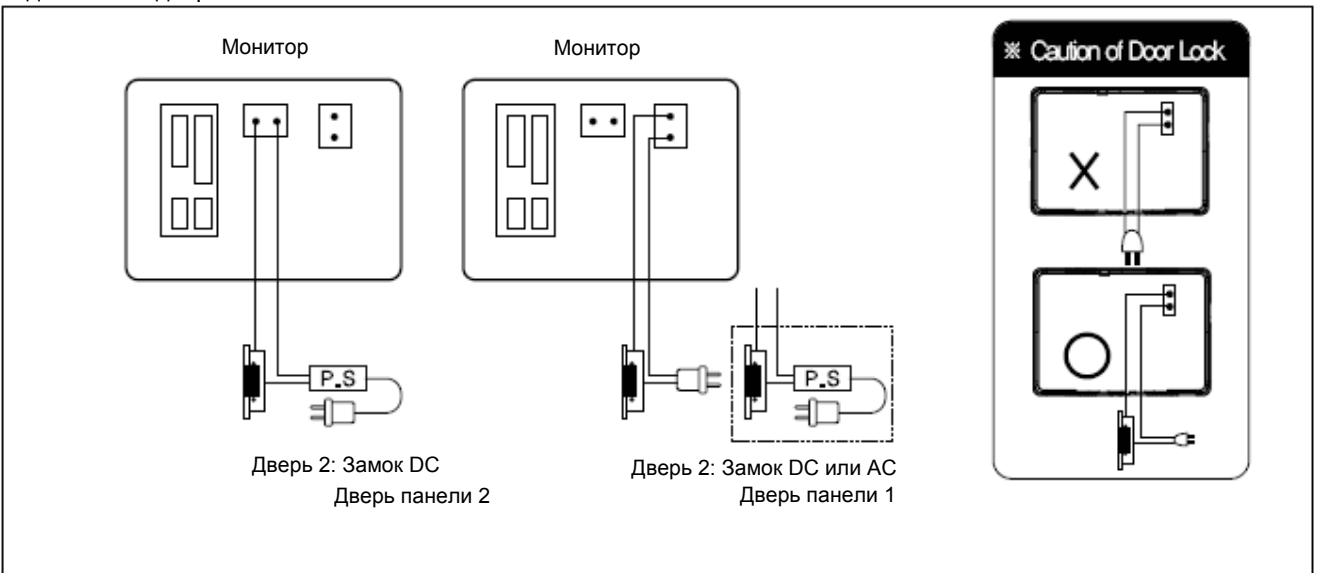

## Требования к кабелям для подключения

До 100 м: кабель CAT5

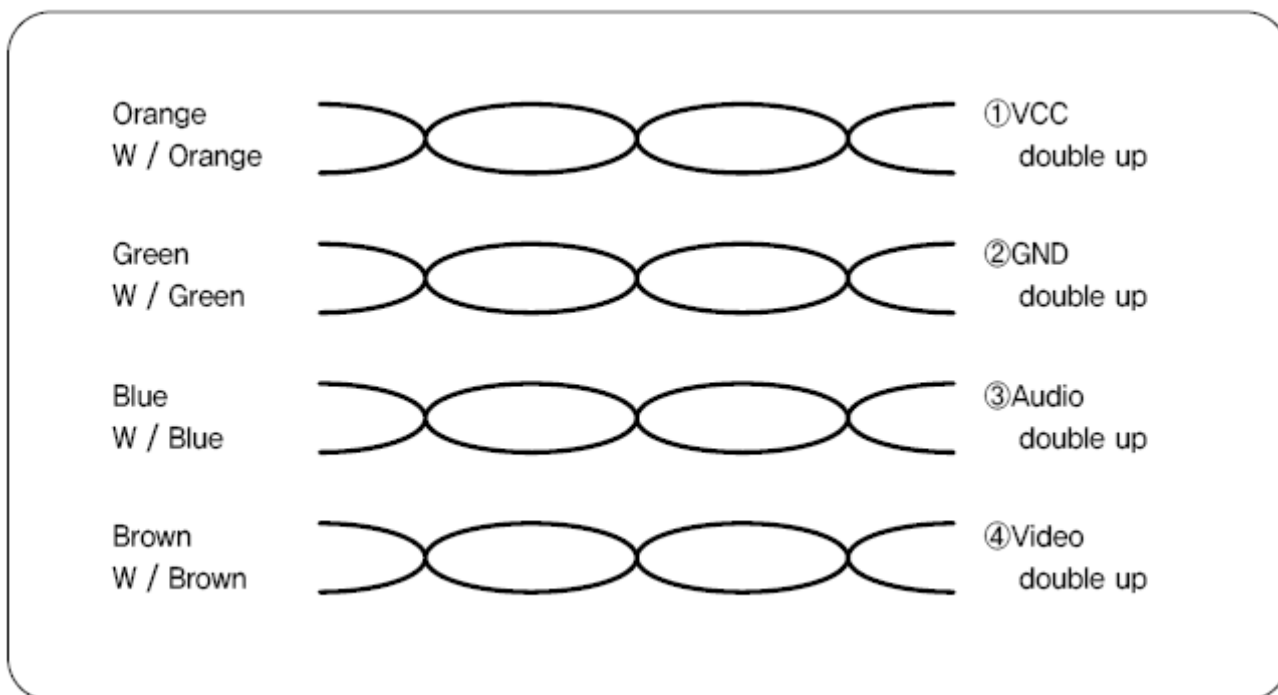

Зависит от расстояния между монитором и вызывной панелью  
Приведен пример использования кабеля CAT5  
При длине кабеля более 50 м возможно ухудшение качества изображения и звука.

До 50 м.: TIV 0,65 кв.мм.

До 100 м: TIV 0,8 кв.мм. и более

До 150 м: TIV 0,8 кв.мм. и RG-59 (коаксиал) для видео сигнала  
(подключайте оплетку кабеля к GND)

В зависимости от внешних условий, вы можете получить не очень четкое изображение.  
Однако, это не является дефектом или неисправностью изделия.

## Инструкция по эксплуатации

### Связь с вызывной панелью



### Просмотр камеры

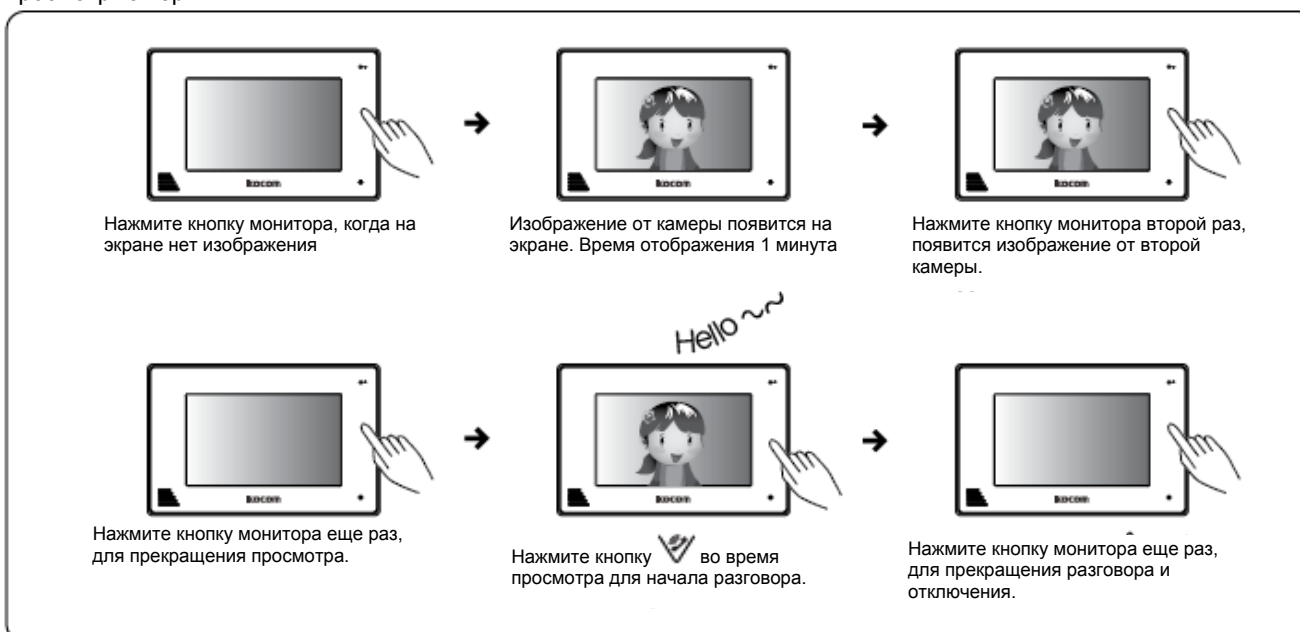

### Открытие двери



## Инструкция по эксплуатации

### Связь с дополнительными устройствами

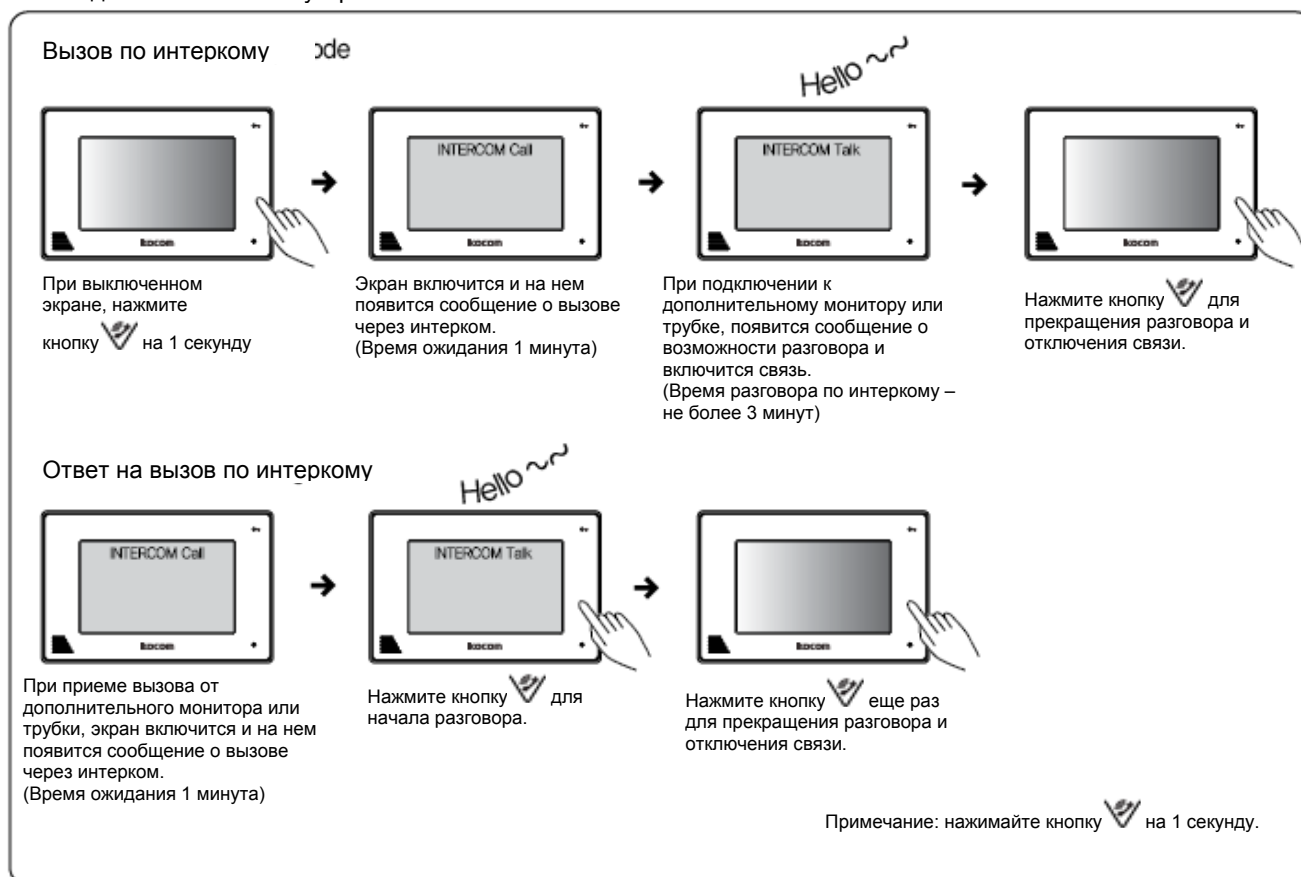

## Характеристики

- SD КАРТА

Максимальная емкость 16 ГБ (HD)

SAND DISK – MLC метод, CLASS-4

KING MAX – MLC метод, CLASS-6

Vareun Electronics – MLC метод, CLASS-4

Будьте осторожны при использовании других SD карт, кроме указанных выше, применение других карт может вызвать сбой в работе системы.

- Разрешение сохраняемых видео изображений – NTSC: 704 x 480, 20 к/с / PAL: 704 x 540, 20 к/с, формат H.264/MPEG4
- Разрешение сохраняемых кадров – 704 x 480, формат JPEG.
- РАЗМЕР ФАЙЛА ЦИФРОВОЙ ФОТОРАМКИ: максимальное разрешение 2560 x 2048 пикс., максимальный объем файла не более 2 МБ. Примечание: файлы формата цифровой фоторамки.
- Воспроизведение видео, сохраненного на SD карте с ПК.

Программа просмотра: WINDOWS MEDIA PLAYER, GOM PLAYER, KMPLAYER

WINDOW MEDIA PLAYER CODEC :

<http://fileforum.betanews.com/detail/KLite-Codec-Pack-Standard/1094057842/2>

Загрузите и установите кодек «Klite» стандартной версии по указанной ссылке.

## Меню настроек

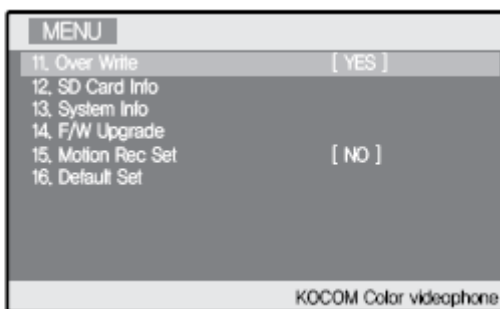
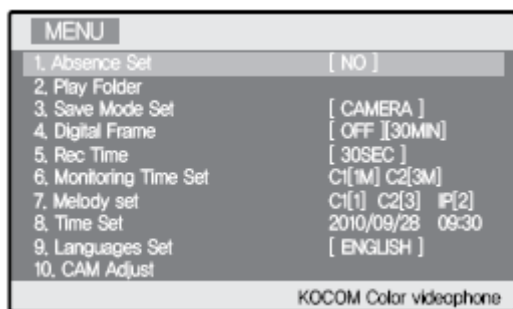

 Кнопка Меню/Отмена: Вход в меню, выход в верхнее меню.



 Кнопка Вверх: Перемещение вверх в режиме меню

 Кнопка Вниз: Перемещение вниз в режиме меню

 Кнопка выбора: Кнопка выбора в режиме меню.





### 1. Установка режима отсутствия (Absence Set)

- Изображение камеры вызывной панели (видео или кадр) будет автоматически записано, если будет вызов в режиме отсутствия.
- Индикатор отсутствия будет включен (красное мигание)

Нажмите кнопку меню , перейдите в режим отсутствия (Absence Set), нажмите кнопку выбора , выберите нужный режим (YES/NO (ДА/НЕТ)) и нажмите кнопку выбора .

### 2. Воспроизведение папки (Play Folder)

- Воспроизведение или удаление сохраненной папки
- Файлы в папках IMAGE (кадр) и ALBUM (альбом) видны в режиме предпросмотра и могут быть выведены на полный экран при выборе файла.



Нажмите кнопку меню , перейдите к Play Folder (смотреть папку), нажмите кнопку выбора , выберите режим (VIDEO (видео), IMAGE (кадр) или ALBUM (альбом)), нажмите кнопку выбора , выберите файл из списка, выберите режим Play (показ) или Delete (удалить), нажмите кнопку выбора . Переход в верхнее меню – кнопкой .

Как воспроизвести видео файл с SD карты.

После замены файла на \*.mp4, поместите его в папку VIDEO (видео) на SD карте, воспроизведите его через режим воспроизведения папки.

### 3. Режим сохранения (Save Mode Set)

Выберите режим сохранения VIDEO (видео) или IMAGE (кадр) для режима отсутствия.

Нажмите кнопку меню , перейдите к Save Mode Set (режим сохранения), нажмите кнопку выбора .







Выберите нужный режим сохранения MOVE (видео) или CAMERA (кадр), нажмите кнопку выбора .

### 4. Цифровая рамка (Digital Frame)

- Отображение фото на экране, без его отключения, в виде заставки режима ожидания.
- Установка времени: 30 мин/1 час – длительная работа ЖКИ дисплея может сократить его срок службы.
- Максимальное разрешение: 2560 x 2048 пикселей и ниже
- Максимальный размер файла: не более 2 МБ (размер более 2 МБ невозможен для воспроизведения)





Примечание: только файлы в формате цифровой рамки.

FIXED (один) – отображение одного выбранного файла.

Нажмите кнопку меню , перейдите к Digital Frame (цифровая рамка), нажмите кнопку выбора , выберите режим FIXED (один), нажмите кнопку выбора , переместите курсор [>] на нужный файл кнопками Вверх  и Вниз , нажмите кнопку выбора , выберите время отображения 30 мин/1 час, нажмите кнопку выбора , файл отобразится на экране.

ON (ВКЛ) – через 5 минут после закрывания меню, автоматически отображается.



Показ всех файлов из папки ALBUM (Альбом), по 10 секунд на каждый файл.

Нажмите кнопку меню , перейдите к Digital Frame (цифровая рамка), нажмите кнопку выбора , выберите режим ON (ВКЛ), нажмите кнопку выбора , выберите время отображения 30 мин/1 час, нажмите кнопку выбора , файл отобразится на экране.

Как подготовить к работе функцию воспроизведения альбома (с SD картой)

Если используется новая SD карта, отформатируйте ее на ПК и установите в разъем для SD карты. Через 1-2 секунды будут автоматически созданы папки VIDEO, IMAGE и ALBUM. Подключите карту SD к ПК и перенесите нужные файлы в папку ALBUM.







### 5. Время записи (Rec Time): выбор времени записи видео, если установлен режим записи видео (MOVE) в настройках.

перейдите к Rec Time (время записи), нажмите кнопку выбора , выберите нужное значение 30 сек/ 2 мин/ 5 мин, нажмите кнопку выбора .







## Меню настроек

6. Время просмотра (Monitoring Time Set).







- Можно задать время просмотра каждой вызывной панели
- CAM1 (1 мин/3 мин/5 мин), CAM 2 (3 мин/30 мин/1 час)

Нажмите кнопку меню , перейдите к Monitoring Time Set (время просмотра), нажмите кнопку выбора , перейдите к нужному режиму C1 (1M/3M/5M) или C2 (3M/30M/1Ч), нажмите кнопку выбора , выберите время кнопками Вверх  и Вниз , нажмите кнопку выбора .



7. Выбор мелодии (Melody Set): выбор мелодии для вызывных панелей 1,2 и интеркома.

Нажмите кнопку меню , перейдите к Melody Set (выбор мелодии), нажмите кнопку выбора , выберите нужный режим C1(3), C2(2), IP(5), нажмите кнопку выбора , измените мелодию кнопками Вверх  и Вниз , нажмите кнопку выбора .

8. Установка времени (Time Set): установка текущего времени и даты (ГГГГ/ММ/ДД ЧЧ:ММ)









Нажмите кнопку меню , перейдите к Time Set (установка времени), нажмите кнопку выбора , выберите параметр для установки 2010/09/28 09:30, нажмите кнопку выбора , установите дату и время кнопками Вверх  и Вниз , нажмите кнопку выбора .

9. Выбор языка (Languages Set): выбор языка для меню (Английский, Французский, Испанский, Русский, Корейский).



Нажмите кнопку меню , перейдите к Languages Set (выбор языка), нажмите кнопку выбора , выберите нужный язык, нажмите кнопку выбора .

При изменении языка, названия папок (VIDEO, IMAGE, ALBUM) не меняются.

10. Настройка видео (CAM Adjust): настройка контраста и цвета изображения.





Нажмите кнопку меню , перейдите к CAM Adjust (настройка видео), нажмите кнопку выбора , включится изображение камеры, настройте контраст кнопками Вверх  и Вниз , нажмите кнопку выбора , настройте цвет кнопками Вверх  и Вниз , нажмите кнопку выбора .

11. Перезапись (Over Write): если объем памяти карты SD заканчивается, самые старые файлы начинают перезаписываться новыми. Если не задано, по заполнении памяти, запись прекращается.



Нажмите кнопку меню , перейдите к Over Write (перезапись), нажмите кнопку выбора , выберите значение YES/NO (ДА/НЕТ), нажмите кнопку выбора .

12. Инфо SD карты (SD Card Info):



- Отображается общая емкость карты
- Отображается свободная емкость карты
- Форматирование SD карты

Нажмите кнопку меню , перейдите к SD Card Info (Инфо SD карты), нажмите кнопку выбора , перейдите к SD Card Format (формат SD карты), нажмите кнопку выбора , выберите значение YES/NO (ДА/НЕТ), нажмите кнопку выбора .

13. Системная информация (System Info): отображается версия платы, памяти и формат сигнала видео.



Нажмите кнопку меню , перейдите к System Info (Системная информация), нажмите кнопку выбора .

14. Обновление прошивки (F/W Upgrade): для изменения прошивки, надо разместить файл BIN на SD карте. (для обновления прошивки нужен файл самой последней версии прошивки)

Нажмите кнопку меню , перейдите к F/W Upgrade (Обновление прошивки), нажмите кнопку выбора , выберите значение YES/NO (ДА/НЕТ), нажмите кнопку выбора .

15. Детектор движения (Motion Rec Set): автоматическая запись по изменению изображения, когда камера в режиме контроля. Запись видео и кадров работает согласно настройкам меню. Символ «М» отображается в верхней части экрана, если выбрана запись по детектору. Сохраняемые файлы можно просмотреть в папке PLAY, и их имя имеет формат мГГГГММДД-ЧЧММСС), например м20100916-083011.



HIGH – высокая чувствительность, NORMAL – нормальная чувствительность, LOW – низкая чувствительность.

Нажмите кнопку меню , перейдите к Motion Rec Set (детектор движения), нажмите кнопку выбора , выберите значение YES/NO (ДА/НЕТ), нажмите кнопку выбора .

Когда камеры 1 и 2 в режиме просмотра, на экране будет MOTION STOP (запись стоп). При нажатии кнопки меню, произойдет переключение в MOTION REC (запись по детектору) и включится режим ожидания движения. Все детектируемые движения записываются во время движения и в течение 20 секунд после окончания движения.

Если включена запись кадров, они сохраняются каждые 5 секунд, при обнаружении движения.

16. Заводские установки (Default Set)

Нажмите кнопку меню , перейдите к Default Set (Заводские установки), нажмите кнопку выбора , выберите значение YES/NO (ДА/НЕТ), нажмите кнопку выбора .

## Гарантия

Для обращения в сервис, будьте готовы предоставить следующие данные:

1. Название изделия
2. Номер модели изделия
3. Описание существующей неисправности
4. Номер телефона и ваши контакты.

Гарантийный талон

ИЗДЕЛИЕ	
МОДЕЛЬ	
ДАТА ПРИОБРЕТЕНИЯ	
ГАРАНТИЙНЫЙ СРОК	
АДРЕС СЕРВИСА	

КОСОМ предоставляет следующую гарантию.

1. Это изделие проходит строгий контроль качества и проверку работоспособности.
2. Если изделие вышло из строя при правильном использовании, вследствие дефекта изделия, КОСОМ отремонтирует его в течение одного года с момента приобретения, бесплатно.
3. Следующие случаи являются причиной отказа в ремонте, даже в течение гарантийного срока:
  - Поломка при транспортировке или установке
  - Поломка при неквалифицированном ремонте или модификация изделия.
  - Поломка из-за внешних природных факторов или непреодолимой силы природы.



<http://www.kocom.com>

E-mail : [export@kocom.co.kr](mailto:export@kocom.co.kr)

Эта инструкция соответствует дате, указанной справа. Характеристики изделия могут меняться без предварительного уведомления, в целях улучшения качества изделия.

KCV-A374SD / KCV-D374SD	10.09.15
-------------------------	----------